

PROFESSIONELE VERLICHTING

- Sinds 1960 -

EDITIE
2024/25



Beste Relatie,

Goede verlichting is onmisbaar in de bouw en industrie. Een goed verlichte werkplek verhoogt de productiviteit, verbetert de veiligheid en zorgt ervoor dat werkzaamheden ook tijdens de donkere dagen probleemloos kunnen doorgaan.

Voor het lichtseizoen 2024/2025 hebben we ons bestaande assortiment verder uitgebreid met een voor ons nieuw type verlichting, de lichtslang. Deze is verkrijgbaar in 3 verschillende lengtes: 10, 20 en 50 meter. Met een ongekend hoge lichtstroom van 900 lm/m is deze lichtslang bij uitstek geschikt om lastige objecten op de bouwplaats te verlichten. Zo kan hij uitermate goed worden ingezet op steigers, lichtschachten en kranen. Ook te gebruiken als oriëntatieverlichting.

Daarnaast ook een nieuwe led accu bouwlamp, PAL-30, met verstelbare magnetische voet. Deze bouwlamp werkt op een 14,4 of 18 Volt accupack van 7 bekende merken, door middel van de bijgeleverde adapters (Makita, Bosch, Metabo CAS, DeWalt / Milwaukee, Festool, Flex).

Na het succes van de Sirius 90D en 120D komen wij met een aanvulling, namelijk een 60 Watt hybride variant. Deze werkt zowel op 230V als met 7 bekende accupacks (Makita, Bosch, Metabo CAS, DeWalt / Milwaukee, Festool, Flex).

Met meer dan 60 jaar expertise als leverancier en fabrikant van professionele verlichting en armaturen, presenteren wij met trots ons uitgebreide assortiment in deze folder, waarbij kwaliteit centraal staat. Al onze producten voldoen aan de gestelde eisen en zijn conform de bijpassende NEN-normen. Wij testen onze producten uitvoerig bij de fabriek en in onze eigen werkplaats voordat ze worden opgenomen in het assortiment. Zo maakt u optimaal gebruik van de kwaliteit van de producten van Veeneman en biedt u uw klanten gegarandeerd een duurzaam product.

Ons complete assortiment op het gebied van professionele verlichting vindt u terug in deze brochure. Bestel snel via onze website www.veeneman.nl of stuur een mail naar sales@veeneman.nl.

Met vriendelijke groet,
Team Veeneman bv

EUROLUX **NIEUW**
Sirius 60 Hybride (pag. 19)

EUROLUX **NIEUW**
Lichtslang (pag. 24)

VETEC **NIEUW**
PAL-30 (pag. 21)



Inhoudsopgave

Ons complete assortiment verlichting met de kwaliteit die u van ons gewend bent. Van een robuuste bulleye LED lamp tot een dimbare handlamp; voor elk werkgebied hebben wij de ideale verlichtingsoplossing!

4

Toelichting gebruik klasse I, II en III

6

Kleurechtheid en -temperatuur

8

Klasse I LED verlichting

14

Klasse II LED verlichting

16

Klasse III LED verlichting

18

Klasse III LED hybride, accu en overige verlichting

24

Plafond- en wandarmaturen

26

Statieven

27

Accessoires voor verlichting



Bekijk het aanbod
ook op veeneman.nl

Toelichting gebruik klasse I, II en III

Veeneman heeft een uitgebreid assortiment klasse I ⚡, II ⚡ en III ⚡ lampen. De klasse geeft aan in welke mate de lamp is geaard, wat van belang is bij gebruik op een bouwlocatie. Onderstaand overzicht geeft aan in welke situatie u welke lamp kunt gebruiken.

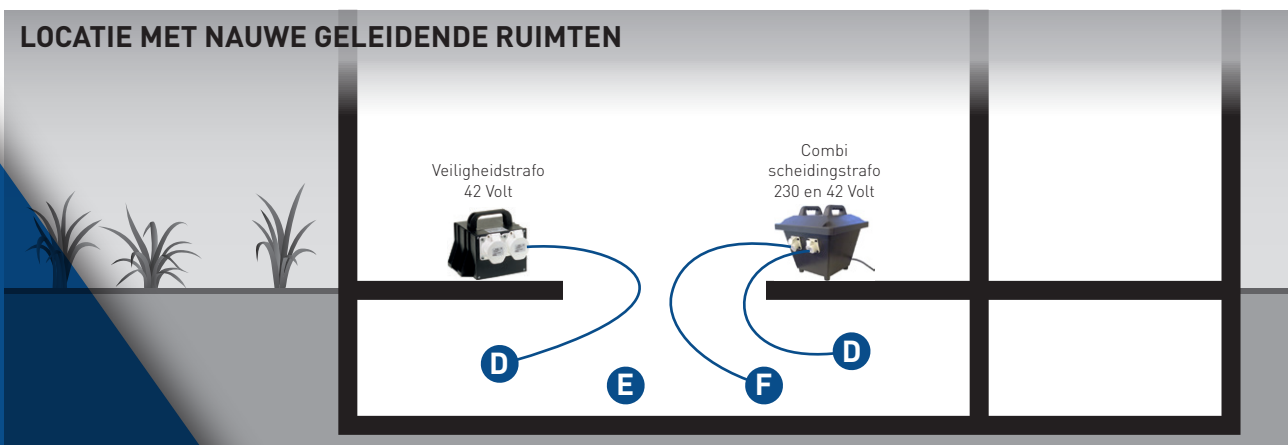
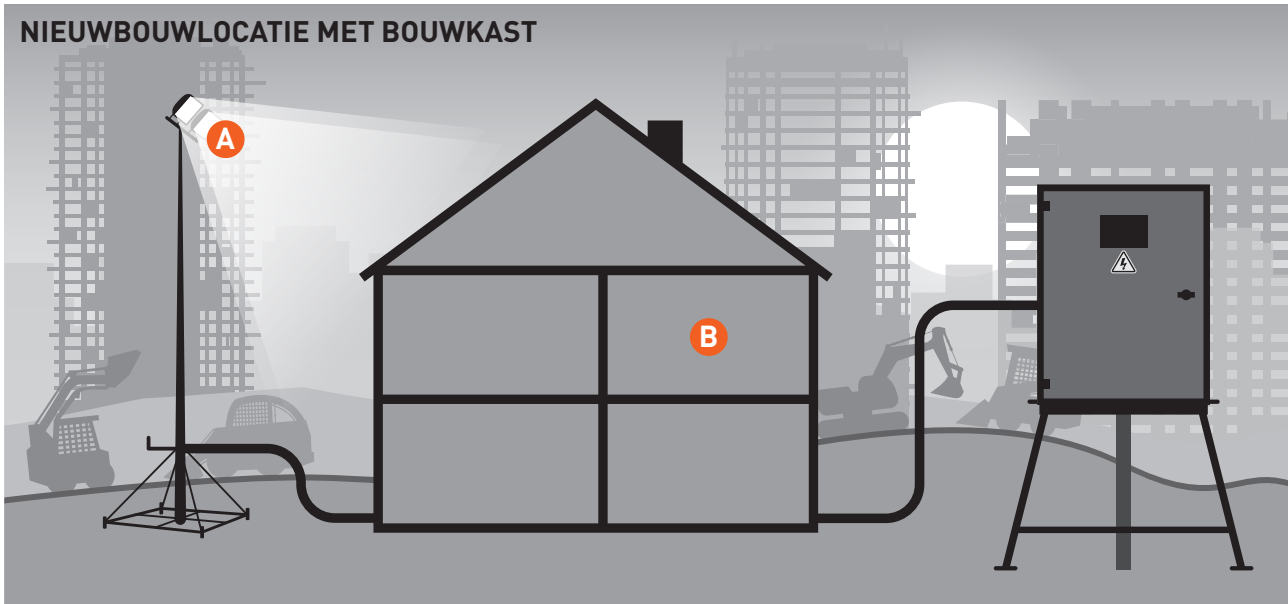

Product voorbeeld

Beschermingsklasse

Uitleg

NIEUWBOUWLOCATIE MET BOUWKAST



klasse I 

Gebruik van klasse I verlichtingsarmaturen

Klasse I verlichtingsarmaturen mogen alleen **buiten handbereik*** gebruikt worden op bouw- en sloofterreinen, waar **tijdelijke elektrische installaties** door middel van bouwaansluitkasten en verdeelkasten toegepast worden.

** Buiten handbereik wil zeggen dat het armatuur gemonteerd dient te worden op een hoogte van tenminste 2,5 meter aan een wand, muur of op een niet-verplaatsbare lichtmast.*

klasse II 

Gebruik van klasse II verlichtingsarmaturen binnen handbereik

Voor gebruik van verlichtingsarmaturen op bouw- en sloofterreinen, waar tijdelijke elektrische installaties door middel van bouwaansluitkasten en verdeelkasten toegepast worden, blijven de Installatievoorschriften NEN1010 van kracht.

Binnen handbereik verplicht de NEN1010 het gebruik van Klasse II verlichtingsarmaturen.

LOCATIE MET VASTE STROOM



klasse I 

Gebruik van verlichtingsarmaturen

In deze situatie mogen klasse I, II en III armaturen gebruikt worden.

klasse II 

Op klasse I armaturen voorzien van een ingebouwde contactdoos mag ook elektrisch gereedschap aangesloten worden.

klasse III 

LOCATIE MET NAUWE GELEIDENDE RUIMTEN

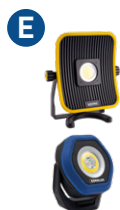

klasse III 

Gebruik van klasse III verlichtingsarmaturen

Voor gebruik in nauwe geleidende ruimtes (kruipruimtes en dergelijke) mogen uitsluitend klasse III armaturen worden gebruikt. Klasse III armaturen werken op een veilige lage spanning, middels een buiten deze ruimte opgestelde veiligheidstransformator (SELV < 50 Volt).

Klasse III armaturen voorzien van een ingebouwde contactdoos mogen doorgelust worden.

klasse III 

Gebruik van klasse III accu verlichtingsarmaturen

Acculampen en zaklampen met geïntegreerde accu mogen in nauwe geleidende ruimtes (kruipruimtes en dergelijke) gebruikt worden.

De zogenaamde hybride klasse III lampen kunnen als acculamp gebruikt worden. Mocht deze hybride lamp aangesloten worden achter een stekkertrafo 230V - 12V dan moet de stekkertrafo zich buiten de nauwe geleidende ruimtes bevinden.

Let op! Opladen van acculampen en zaklampen mag uitsluitend **buiten** de nauwe geleidende ruimtes plaatsvinden.



Spanning 230 Volt

Gebruik van elektrisch gereedschap

Voor werkzaamheden met elektrisch gereedschap onder de vloer of in vochtige ruimtes verplicht de ARBO wet gebruik te maken van een scheidingstransformator.

Op elke scheidingstransformator mag maar 1 elektrisch apparaat worden aangesloten. Deze transformatoren zijn uitgerust met 1 uitgang 230 Volt ~ CEE 12h.

De combi scheidingstrafo bestaat uit een 42 Volt gedeelte voor verlichting en een 230 Volt gedeelte voor het elektrische handgereedschap.

Aanvullende veiligheidseisen voor verlichting op bouw- en sloofterreinen

- Bescherming tegen het binnendringen van stof en vocht; IP54 of hoger.
- Buigzame aansluitleiding H07RN-F, met een lengte van tenminste 5 meter.
- Geschikt voor ruw gebruik en moet voldoen aan hellingproef.

Kleurechtheid en -temperatuur

De CRI-waarde, of Kleurweergave-index, laat zien hoe goed een lamp kleuren kan weergeven vergeleken met natuurlijk licht, zoals zonlicht. De CRI-waarde loopt van 0 tot 100. Als een lamp een CRI-waarde van 100 heeft, zie je kleuren net zo goed als bij natuurlijk licht.

Hoe hoger de CRI-waarde, hoe beter je de kleuren ziet zoals ze echt zijn. Dit is belangrijk op plekken waar kleuren goed moeten kloppen.

Voor bouw en industrie is een CRI van 70-80 geschikt voor tijdens het werken. Hierdoor zijn oneffenheden in het oppervlak goed zichtbaar. Met een CRI van 90-100 vallen deze oneffenheden weg en wordt het nauwkeurig werken bemoeilijkt. Een hogere CRI waarde wil dus niet zeggen dat het licht beter is.

Wij geven u een aantal voorbeelden:

CRI 70-80 Goede kleurweergave, geschikt voor de meeste huishoudelijke, commerciële of bouwtoepassingen

CRI 80-90 Zeer goede kleurweergave, geschikt voor kledingwinkels

CRI 90-100 Beste kleurweergave, geschikt voor situaties waar kleuren precies moeten kloppen, zoals in musea



CRI 50



CRI 80



CRI 100

Kleurtemperatuur

Naast CRI is ook Kelvin belangrijk voor bouwlampen. Kelvin (K) meet de kleurtemperatuur van een lichtbron in graden. Het geeft aan hoe 'warm' of 'koel' het licht is.

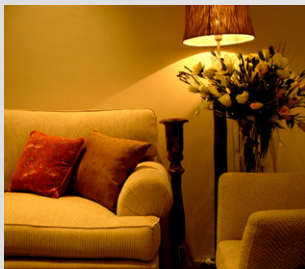

2700°K tot 3000°K

Warm wit licht, zoals gloeilampen (halogeen), geschikt voor sfeerverlichting



4000°K

Koel wit licht, zoals in kantoren, meest gekozen door aannemers en stukadoors



5000°K

Daglicht wit, ideaal voor de schilder omdat het helpt bij nauwkeurig werken

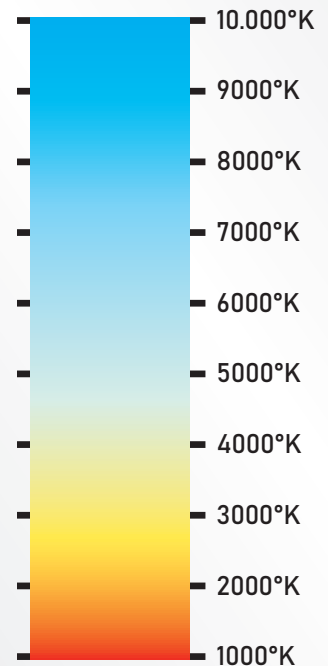

Op de pagina hiernaast ziet u een overzicht van ons assortiment met nuttige informatie voor het bepalen van de juiste lamp voor elke klus. Uiteraard zijn hierin de kleurechtheid en -temperatuur opgenomen maar ook de lichtopbrengst (Lumen per Watt) en de beschermingsgraad (slagvastheid).

Serie	Beschermings- klasse	Lumen/ watt	Kelvin	Bescherming	CRI	Artikelnummers	Pag
Saturno Serie	Klasse I ⊕	140	5700°	IP65	Ra=70	55.250.20/50/80/150/240/21/51	9
Saturno 150 Green	Klasse I ⊕	100	8000°	IP65	Ra=70	55.250.151	9
Comprimo VLD ⊕ Serie	Klasse I ⊕	110	5000°	IP65	Ra=75	55.107.52/102/152/56/106/156	10
Comprimo VLD 600	Klasse I ⊕	130	6000°	IP65	Ra=75	55.107.602	10
VLR Serie	Klasse I ⊕	110/115	5000°	IP54	Ra=70	55.320.50, 55.320.75	11
Coloradis 100	Klasse I ⊕	100	2700°/4500°/ 6500°	IP54	Ra=70	55.325.10	11
LUNA Serie	Klasse I ⊕	110/115	5000°	IP54	Ra=80	55.106.68, 55.106.69	12
ECLIPSE 200	Klasse I ⊕	170	6000°	IP65	Ra=80	55.240.210	12
SIRIUS D Serie	Klasse I ⊕	120	5000°	IP54	Ra=80	55.340.11, 55.340.14	13
GLADIATOR ⊕ Serie	Klasse I ⊕	100/130	5000°	IP54	Ra=80	61.064.25, 61.067.05, 61.067.55	13
SMD 30/60/90-2	Klasse II ⊞	133	4000°	IP65	Ra=80	55.210.05, 55.215.05, 55.220.05	14
SMD 180-2 en 180-2 V	Klasse II ⊞	133	5000°	IP65	Ra=80	55.235.07/32	14
SMD 30/60/90-2 V	Klasse II ⊞	133	4000°	IP65	Ra=80	55.210.30, 55.215.30, 55.220.30	14
Comprimo VLD ⊞ Serie	Klasse II ⊞	110	5000°	IP54	Ra=75	55.108.51/101/151/55/105/155	15
GLADIATOR ⊞ Serie	Klasse II ⊞	107/131	5000°	IP66	Ra=80	61.064.20, 61.067.50	15
SMD 60-3 Serie	Klasse III ⊠	133	4000°	IP65	Ra=80	55.315.03/05/15/28/29/30/40	17
SMD 60-3 Serie+contactstop	Klasse III ⊠	133	4000°	IP44	Ra=80	55.315.03/05/15/28/29/30/40	17
GLADIATOR ⊠ 230V Serie	Klasse III ⊠	106	5000°	IP44	Ra=80	61.064.35/45	17
GLADIATOR ⊠ II Accu	Klasse III ⊠	108	5000°	IP54	Ra=80	61.064.50, 61.067.30	18
GLADIATOR ⊠ SL I Accu	Klasse III ⊠	135	5000°	IP66	Ra=80	61.064.50, 61.067.30	18
SIRIUS 60 Hybride	Klasse III ⊠	108	5000°	IP54	Ra=80	55.340.06	19
Raptor Serie	Klasse III ⊠	90	6500°	IP54 zonder accu	Ra=80	55.110.30, 55.120.30	19
DUAL Serie	Klasse III ⊠	115	6500°	IP54	Ra=80	55.106.77, 55.106.79	20
PAL Serie	Klasse III ⊠	120/145	5000°	IP54	Ra=80	55.109.05, 55.109.13	20/21
WLL 10	Klasse III ⊠	100	6500°	IP65	Ra=80	55.106.11	21
20W en 50W	Klasse III ⊠	75/82	6500°	IP65	Ra=70	55.106.20/50	21
STRETTO MAXI	Klasse III ⊠	75	6500°	IP20	Ra=70	55.102.09	22
OCCI 700	Klasse III ⊠	100	6500°	IP65	Ra=80	55.102.35	22
SOLIDO HD	Klasse III ⊠	100	6500°	IP65	Ra=80	55.102.27	22
BLD 3	Klasse III ⊠	83	6500°	IP54	Ra=70	55.101.06	22
ALD 15	Klasse III ⊠	33	6500°	IP54	Ra=80	55.102.25	22
SFERA 1000	Klasse III ⊠	100	6500°	IP54	Ra=80	55.102.30	22
AMPIO	Klasse III ⊠	86	6500°	IP65	Ra=70	55.102.14	23
SONDA SPOT	Klasse III ⊠	133	6500°	IP65	Ra=80	55.102.06	23
TWIN-SPOT 4500	Klasse III ⊠	100	5700°	IP54	Ra=80	55.102.50	23
Lichtslang Serie	Klasse III ⊠	106	5000°	IP65	Ra=80	55.125.10, 55.125.20, 55.125.50	24
Bulleye LED 5W	Klasse III ⊠	124	4000°	IP40	Ra=80	66.022.03	24
TONDA Serie	Klasse III ⊠	150	4000°	IP65	Ra=70	61.258.60/65/70/75/80/85	25
CUBI Serie	Klasse III ⊠	120	4000°	IP65	Ra=70	61.258.20/25/30	25
VLM 36-DL	Klasse III ⊠	110	4000°	IP65	Ra=70	61.260.35	25

Klasse I LED verlichting

Bij werkzaamheden op locaties met een vaste stroomaansluiting is de klasse I  lamp een goede keuze.

Ons uitgebreide assortiment bestaat uit; de veelzijdige Comprimo serie, de Saturno serie en diverse 360 graden bouwlampen om ruimtes te vullen met rondom licht. Op zoek naar een specifieke kleur licht? De Coloradis 100 heeft maar liefst drie verschillende kleuren licht, uitgedrukt in graden Kelvin; 2700K (geel spectrum), 4500K (neutraal) tot 6500K (blauw spectrum). Ideaal voor wanneer de werkzaamheden vragen om verschillende soorten licht. Bijvoorbeeld bij schilder- en/of stucwerkzaamheden.



◀ Sirius bouwlamp van Eurolux (pagina 13) verbonden met Expert PRO kabelhaspel.

▼ Saturno 150 Green (pagina 9) verlicht een bedrijfspand, met minimale lichtvervuiling



**140
Lumen
per Watt**



Onze uitgebreide Saturno-serie is geschikt voor vaste montage op een standaard statief, lichtmast of aan een plafond/wand. Ideaal voor het verlichten van werkplaatsen, gevelborden, gebouwgevels, hallen, stations, evenementen- en buitenterreinen.

Alle Saturno-lampen zijn voorzien van Lumileds waarmee de lichtopbrengst maar liefst 140 Lumen per Watt is. Met een IP waarde van 65 is deze lamp ook nog eens stof- en spuitwaterdicht. Het model is extreem plat en is aan de buitenkant voorzien van een waterdichte kabelwartel en een ademend ventiel om condensvorming tegen te gaan.



De Saturno 20S en 50S zijn voorzien van een afneembare passief infrarood sensor met een detectiegebied van 4 tot 6 meter. De PIR-sensor is in te stellen als bewegingssensor (360°) en/of als een schemerschakelaar. Bijkomend voordeel van de afneembare PIR-sensor: u kunt de sensor gemakkelijk bijstellen na installatie van de lamp.

 Bewegingssensor



De Saturno 150 Green is nieuw in ons assortiment. Steeds vaker wordt er gekozen voor groene verlichting. Met name in situaties waarbij lichtvervuiling of -overlast een rol speelt is deze lamp een uitstekende keuze.

**100
Lumen
per Watt**

- + Levensduur 50.000 uur
- + Grote efficiëntie van 140 Lumen per Watt
- + Robuuste behuizing van aluminium en glas
- + Geschikt voor vaste montage op een standaard, statief*, lichtmast of aan een wand/plafond
- + Voor binnen en buiten gebruik

20S en 50S uitvoering:

- + Met afneembare PIR-sensor, deze is in te stellen als bewegingssensor en/of als schemerschakelaar
- + Detectiegebied van 4 tot 6 meter

*) Bevestigingsbeugel 08.602.02 nodig voor Saturno 150 en 240





Extreem plat model



Ingebouwd RVS ontluichtingsventiel (gaat condens tegen)



Waterdichte kabelwartel

Artikelnr.	Type	Lumen	Wattage	Kelvin	Kabel	Gewicht	Slagvastheid	Bescherming
55.250.20	Saturno 20	2.800	20	5700°	0,75m H07RN-F 3G1,0mm ² 	1,0 kg	IK08	IP65
55.250.50	Saturno 50	7.000	50	5700°	5m H07RN-F 3G1,0mm ²	2,2 kg	IK08	IP65
55.250.80	Saturno 80	11.200	80	5700°	5m H07RN-F 3G1,0mm ²	3,2 kg	IK08	IP65
55.250.150	Saturno 150	21.000	150	5700°	5m H07RN-F 3G1,0mm ²	5,6 kg	IK08	IP65
55.250.151	Saturno 150 Green	15.000	150	8000°	5m H07RN-F 3G1,0mm ²	5,6 kg	IK08	IP65
55.250.240	Saturno 240	33.600	240	5700°	10m H07RN-F 3G1,0mm ²	7,0 kg	IK08	IP65
55.250.21	Saturno 20S 	2.800	20	5700°	0,75m H07RN-F 3G1,0mm ² 	1,1 kg	IK08	IP65
55.250.51	Saturno 50S 	7.000	50	5700°	5m H07RN-F 3G1,0mm ²	2,3 kg	IK08	IP65





Een veelzijdige lamp met een hoge lichtopbrengst. Alle lampen zijn voorzien van een speciaal ontluchtingsventiel waardoor de kans op vocht in de lamp zeer gering is. Deze lampen zijn stof- en spuitwaterdicht (IP65).

De hitte wordt goed afgevoerd door de uitstekende warmtegeleiding van de aluminium behuizing. Met de verstelbare beugel kunt u de hoek van de lamp wijzigen.

- ✦ Compact model - hoge lichtopbrengst
- ✦ Verstelbaar d.m.v. kartelknoppen
- ✦ Geschikt voor vaste montage op een statief of aan een wand/plafond
- ✦ Voorzien van ingebouwd ontluchtingsventiel (gaat condens tegen)
- ✦ Geleverd op verstelbare standaard (VS versie)

Artikelnr.	Type	Lumen	Wattage	Kelvin	Kabel	Gewicht	Slagvastheid	Bescherming
55.107.52	VLD 50.1	5.500	50	5000°	5m H07RN-F 3G1,0mm ²	2,0 kg	IK08	IP65
55.107.102	VLD 100.1	11.000	100	5000°	5m H07RN-F 3G1,0mm ²	3,2 kg	IK08	IP65
55.107.152	VLD 150.1	16.500	150	5000°	5m H07RN-F 3G1,0mm ²	4,8 kg	IK08	IP65
55.107.56	VLD 50.1 VS	5.500	50	5000°	5m H07RN-F 3G1,0mm ²	2,4 kg	IK08	IP65
55.107.106	VLD 100.1 VS	11.000	100	5000°	5m H07RN-F 3G1,0mm ²	3,7 kg	IK08	IP65
55.107.156	VLD 150.1 VS	16.500	150	5000°	5m H07RN-F 3G1,0mm ²	5,5 kg	IK08	IP65



- ✦ Verstelbaar d.m.v. 2 M10 bouten aan beide zijden
- ✦ Geschikt voor vaste montage op een lichtmast of aan een wand/plafond
- ✦ Voorzien van ingebouwd ontluchtingsventiel (gaat condens tegen)

Voor het verlichten van een groot terrein is de Comprimo VLD 600 de beste oplossing. Met een vermogen van 600 Watt en 78.000 Lumen heeft deze krachtige lamp een extra hoge lichtopbrengst van 130 Lumen per Watt.

Artikelnr.	Type	Lumen	Wattage	Kelvin	Kabel	Gewicht	Slagvastheid	Bescherming
55.107.602	VLD 600	78.000	600	6000°	15m H07RN-F 3G1,5mm ²	27 kg	IK08	IP65

VETEC

Klasse I

SMD LED bouwlamp VLR 50**FLEXIBELE LICHTBRON, MAKKELIJK IN GEBRUIK****110
Lumen
per Watt**

1 Spatwaterdichte Schuko contactdoos (ook bij gebruik van een IP44 stekker).
Max. belasting 2500W.

- ✦ Anti-verblindingsruit van slagvast polycarbonaat
- ✦ 5-voudig verstelbare steunbeugel
- ✦ Licht van gewicht, prettig mee te nemen door handige handgreep
- ✦ Ideale lichtbron voor gebruik in binnenruimtes
- ✦ Geschikt voor doorlussen

Artikelnr.	Type	Lumen	Wattage	Kelvin	Kabel	Gewicht	Slagvastheid	Bescherming
55.320.50	VLR 50	5.000	45	5000°	5m H07RN-F 3G1,5mm ²	2,3 kg	IK08	IP54

VETEC

Klasse I

SMD LED bouwlamp VLR 100**ROBUUSTE LAMP****115
Lumen
per Watt**

- ✦ Anti-verblindingsruit van slagvast polycarbonaat
- ✦ 5-voudig verstelbare steunbeugel
- ✦ Geschikt voor montage op een statief
- ✦ Daglicht lijkende kleur licht
- ✦ Geïntegreerde handgreep
- ✦ Geschikt voor doorlussen

2 Spatwaterdichte Schuko contactdozen (ook bij gebruik van een IP44 stekker).
Max. belasting 2500W.

Artikelnr.	Type	Lumen	Wattage	Kelvin	Kabel	Gewicht	Slagvastheid	Bescherming
55.320.75	VLR 100	11.500	100	5000°	5m H07RN-F 3G1,5mm ²	4,0 kg	IK08	IP54

VETEC

Klasse I

SMD LED bouwlamp COLORADIS 100**DE BESTE KLEURTEMPERATUUR VOOR ELKE KLUS**

3 kleurtemperaturen:
2700°K (geel spectrum)
4500°K (neutraal)
6500°K (blauw spectrum)

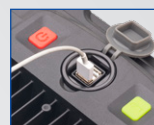
**100
Lumen
per Watt**

2 spatwaterdichte Schuko contactdozen (ook bij gebruik van een IP44 stekker) en 2 USB poorten. Maximale belasting 2500W.

- ✦ Aluminium en slagvast kunststof
- ✦ Anti-verblindingsruit van slagvast polycarbonaat
- ✦ Geschikt voor montage op een statief
- ✦ Mogelijkheid voor opwickelen kabel
- ✦ Voor binnen en buiten gebruik
- ✦ 2 schakelaars:
 - 50% / 100% / uit
 - 2700° / 4500° / 6500° Kelvin
- ✦ Geschikt voor doorlussen

Artikelnr.	Type	Lumen	Wattage	Kelvin	Kabel	Gewicht	Slagvastheid	Bescherming
55.325.10	Coloradis 100	10.000	100	2700°/4500°/6500°	5m H07RN-F 3G1,5mm ²	4,1 kg	IK08	IP54





2 spatwaterdichte Schuko contactdozen, ook bij gebruik IP44 stekker (1 aan elke kant)
Maximale belasting 2500W

- + Anti-verblindings beschermkap van slagvast polycarbonaat (IK08)
- + Handgrepen rondom met valbeveiliging
- + Ideaal voor gebruik in binnenruimtes die in zijn geheel verlicht moeten worden - zeer geschikt voor stucen en/of schilderen
- + Geschikt voor doorlussen

Met stevige ophanghaak voor plafondmontage



180° kantelbaar met Eurolux kantelbeugel (art.nr. 70.026)

Artikelnr.	Type	Lumen	Wattage	Kelvin	Kabel	Gewicht	Slagvastheid	Bescherming
55.106.68	LUNA 4001	5.500	50	5000°	5m H07RN-F 3G1,5mm ²	2,5 kg	IK08	IP54
55.106.69	LUNA 8001	11.500	100	5000°	5m H07RN-F 3G1,5mm ²	4,3 kg	IK08	IP54



170 Lumen per Watt

- + Lange levensduur van 50.000 uur
- + Lamp is goed verstelbaar door 2 RVS inbusbouten en aluminium gekartelde schijf
- + Uitstekende driver van Meanwell
- + Geschikt voor wandbevestiging of op statief

Stevig te bevestigen op een Eurolux statief met montagebeugel (art.nr. 70.047 + art.nr. 08.602.07)

Artikelnr.	Type	Lumen	Wattage	Kelvin	Kabel	Gewicht	Slagvastheid	Bescherming
55.240.210	ECLIPSE 200	34.000	200	6000°	10m H07RN-F 3G1,5mm ²	9,2 kg	IK08	IP65



- + Kunststof slagvaste uitvoering IK10
- + Ideaal voor gebruik in binnenruimtes die in zijn geheel verlicht moeten worden - zeer geschikt voor stucen en/of schilderen
- + Makkelijk en snel te verplaatsen
- + Verpakkingseenheid: 2 stuks
- + Geschikt voor doorlussen

KNIPPERVRIJ

De **D-Serie Sirius** is uitgevoerd met driver, hierdoor heeft hij een betere lichtopbrengst en is hij stabiel in de lichtweergave.



2 Standen schakelbaar
Lichtsterkte:

- 50% eenzijdig
- 100% rondom

2 Spatwaterdichte
Schuko contactdozen
Max. belasting 2500W

Artikelnr.	Type	Lumen	Wattage	Kelvin	Kabel	Gewicht	Slagvastheid	Bescherming
55.340.11	SIRIUS 90D	11.000	90	5000°	5m H07RN-F 3G1,5mm ²	3,8 kg	IK08	IP54
55.340.14	SIRIUS 120D	14.500	120	5000°	5m H07RN-F 3G1,5mm ²	4,5 kg	IK08	IP54

Type II: 3 Spatwaterdichte
Schuko contactdozen
Max. belasting 2500W

Type SL I en II: 2 Spatwaterdichte
Schuko contactdozen
Max. belasting 2500W



- + Anti-verblindingsruit van slagvast polycarbonaat
- + Brede lichtbundel voor egaal licht over de hele werkplek
- + Kunststof behuizing, ideaal voor werken op krasgevoelige materialen
- + Schaduwvrij werken met 5-voudig verstelbare steunbeugel
- + Geschikt voor doorlussen

Artikelnr.	Type	Lumen	Wattage	Kelvin	Kabel	Gewicht	Slagvastheid	Bescherming
61.064.25	GLADIATOR II	4.200	32	5000°	5m H07RN-F 3G1,5mm ²	2,7 kg	IK08	IP54
61.067.05	GLADIATOR SL I	4.000	40	5000°	5m H07RN-F 3G1,5mm ²	2,8 kg	IK08	IP54
61.067.55	GLADIATOR SL II	8.000	75	5000°	5m H07RN-F 3G1,5mm ²	3,9 kg	IK08	IP54



Klasse II LED verlichting



Werk op wisselende werklocaties waaronder ook op bouwlocaties? Ga dan voor zekerheid en kies een klasse II  lamp. Vanwege de dubbele isolering zijn deze lampen overal te gebruiken op de bouwplaats.

Er is een uitgebreid assortiment beschikbaar. De topper uit het assortiment is onze SMD-2 serie, de hoogste kwaliteit voor professionals, verkrijgbaar van 4.000 Lumen tot 24.000 Lumen.

EUROLUX
HIGH QUALITY PROFESSIONAL LIGHTING

Klasse II

SMD LED bouwlamp SMD-2

DE HOOGSTE KWALITEIT VOOR PROFESSIONALS

De SMD-2 serie van Eurolux mag zich met recht de hoogste kwaliteit voor professionals noemen. Met een lichtopbrengst van maar liefst 133 Lumen per Watt een zeer efficiënte lichtbron. Vanwege het snelwisselsysteem art.nr. 70.026.15 zijn deze lampen erg snel te monteren op een standaard of op een statief.

133
Lumen
per Watt



Verstelbaar d.m.v. kartelknoppen

Montage op driepootstatief of standaard

- + Overal te gebruiken op de bouwplaats
- + Snelle montage
- + Niet verblindend, gematteerd glas
- + Geleverd op kantelbare standaard (V-serie)



Verstelbaar d.m.v. kartelknoppen

Gemonteerd op kantelbare standaard

Artikelnr.	Type	Lumen	Wattage	Kelvin	Kabel	Gewicht	Slagvastheid	Bescherming
55.210.05	SMD 30-2	4.000	30	4000°	5m H07RN-F 2x1,0mm ²	1,5 kg	IK08	IP65
55.215.05	SMD 60-2	8.000	60	4000°	5m H07RN-F 2x1,0mm ²	2,0 kg	IK08	IP65
55.220.05	SMD 90-2	12.000	90	4000°	5m H07RN-F 2x1,0mm ²	4,6 kg	IK08	IP65
55.235.07	SMD 180-2	24.000	180	5000°	5m H07RN-F 2x1,0mm ²	6,7 kg	IK08	IP65
55.210.30	SMD 30-2 V	4.000	30	4000°	5m H07RN-F 2x1,0mm ²	3,3 kg	IK08	IP65
55.215.30	SMD 60-2 V	8.000	60	4000°	5m H07RN-F 2x1,0mm ²	4,3 kg	IK08	IP65
55.220.30	SMD 90-2 V	12.000	90	4000°	5m H07RN-F 2x1,0mm ²	6,5 kg	IK08	IP65
55.235.32	SMD 180-2 V	24.000	180	5000°	5m H07RN-F 2x1,0mm ²	8,8 kg	IK08	IP65





Onze vertrouwde klasse II Comprimo serie is veelzijdig, compact en met een lichtopbrengst van 110 Lumen per Watt een efficiënte lichtbron voor op de werkplaats. En vanwege de dubbele isolatie overal op de bouwlocatie te gebruiken.

Veiligheid staat voorop, daarom worden deze lampen in onze werkplaats behandeld met een isolerend folie om uw veiligheid op de bouwplaats te garanderen.

- + Krachtige lichtbron
- + Overal te gebruiken op de bouwlocatie
- + Geschikt voor montage op statief
- + Verstelbaar door middel van kartelknoppen
- + Geleverd op verstelbare standaard (VS serie)

Artikelnr.	Type	Lumen	Wattage	Kelvin	Kabel	Gewicht	Slagvastheid	Bescherming
55.108.51	VLD 50-2	5.500	50	5000°	5m H07RN-F 2x1,0mm ²	1,9 kg	IK08	IP54
55.108.101	VLD 100-2	11.000	100	5000°	5m H07RN-F 2x1,0mm ²	2,8 kg	IK08	IP54
55.108.151	VLD 150-2	16.500	150	5000°	5m H07RN-F 2x1,0mm ²	4,0 kg	IK08	IP54
55.108.55	VLD 50-2 VS	5.500	50	5000°	5m H07RN-F 2x1,0mm ²	2,7 kg	IK08	IP54
55.108.105	VLD 100-2 VS	11.000	100	5000°	5m H07RN-F 2x1,0mm ²	3,9 kg	IK08	IP54
55.108.155	VLD 150-2 VS	16.500	150	5000°	5m H07RN-F 2x1,0mm ²	5,4 kg	IK08	IP54

131 Lumen per Watt

107 Lumen per Watt



- + Anti-verblindingsruit van slagvast polycarbonaat
- + Brede lichtbundel voor egaal licht over de hele werkplek
- + Kunststof behuizing, voor werken op krasgevoelige materialen

Artikelnr.	Type	Lumen	Wattage	Kelvin	Kabel	Gewicht	Slagvastheid	Bescherming
61.064.20	GLADIATOR II LED	4.200	32	5000°	5m H07RN-F 2x1,0mm ²	2,2 kg	IK08	IP66
61.067.50	GLADIATOR SL II LED	8.000	75	5000°	5m H07RN-F 2x1,0mm ²	3,5 kg	IK08	IP66



- + Robuust ontwerp met metalen korf
- + Veelzijdig - op de werkplaats of als woon accessoire
- + Korflamp (gloeilamp/LED) niet inbegrepen

Artikelnr.	Type	Spanning	Contactstop	Wattage	Kabel	Gewicht	Bescherming
52.000	Looplamp	230V	-	60	-	0,6 kg	IP54
52.005	Looplamp	230V	Eurostekker	60	5m H05RN-F 2x0,75mm ²	0,9 kg	IP54
52.010	Looplamp	230V	Eurostekker	60	10m H05RN-F 2x0,75mm ²	1,2 kg	IP54



Klasse III LED verlichting

Werkzaamheden in kelders, kruipruimtes en andere zeer nauwe geleidende ruimten zoals staalconstructies, ketels en scheepsbouw? Dan is werken met veilige spanning verplicht.

Bekijk ons uitgebreide aanbod verplaatsbare klasse III  armaturen met veilige spanning (tot 50 Volt). In combinatie met een veiligheidstransformator boven de vloer zijn de armaturen veilig in gebruik.

Er zijn diverse transformatoren in ons assortiment.



24 Volt

Artikelnr.	Omschrijving	Eigenschappen
40.900	Verlengleiding CEE	24 Volt 16A Kabel 10m H07RN-F 2x1,5 mm ²
40.908	Verlengleiding CEE	24 Volt 16A Kabel 25m H07RN-F 2x2,5 mm ²
57.034.02	Veiligheids- transformator	230 Volt > 24 Volt, 2x CEE 2P, vermogen 200 VA Kabel 3m H07RN-F 2x1,0 mm ²



42 Volt

Artikelnr.	Omschrijving	Eigenschappen
40.910	Verlengleiding CEE	42 Volt 16A Kabel 10m H07RN-F 2x1,5 mm ²
40.912	Verlengleiding CEE	42 Volt 16A Kabel 15m H07RN-F 2x1,5 mm ²
40.915	Verlengleiding CEE	42 Volt 16A Kabel 20m H07RN-F 2x1,5 mm ²
40.965	Verlengleiding CEE	42 Volt 16A Kabel 25m H07RN-F 2x2,5 mm ²
57.060.01	Veiligheids- transformator	230 Volt > 42 Volt, 2x CEE 2P, vermogen 630 VA Kabel 5m H07RN-F 2x1,0 mm ²
57.080.02	Veiligheids- transformator	230 Volt > 42 Volt, 2x CEE 2P, vermogen 315 VA Kabel 3m H07RN-F 2x1,0 mm ²



Veiligheid boven alles

Werken in nauwe geleidende ruimten komt veel voor in de installatie en isolatie sector. Het aanleggen van isolatie of het renoveren van bestaande leidingen, of het inspecteren van kabels of leidingen. De werkzaamheden zijn divers en niet geheel zonder risico. Elektrocutie is een van de risico's bij het werken in een nauwe geleidende ruimte.

Het is daarom verplicht om te werken met verlichting met een veilige spanning (max. 50V wisselspanning of 110V gelijkspanning). Ook is het toegestaan om een machine aan te sluiten op een scheidingstransformator. De transformator moet dan buiten de ruimte of boven de vloer worden geplaatst. Er mag dan één machine per transformator worden aangesloten.



Klasse III

KRACHTPATSER IN NAUWE GELEIDENDE RUIMTEN



**133
Lumen
per Watt**

Verstelbaar d.m.v.
kartelknoppen

Gemonteerd op
kantelbare standaard

Montage op driepootstatief
of standaard



55.315.15 en 55.315.40:
CEE contactstop
2P/16A/42V



55.315.29:
CEE contactstop
2P/16A/24V



- + Schokbestendige behuizing (IK08)
- + Maar liefst 10 meter kabel, voor veilig gebruik met een transformator
- + Geleverd op kantelbare standaard (V serie)

Artikelnr.	Type	Spanning	Lumen	Wattage	Kelvin	Kabel	Gewicht	Slagvastheid	Bescherming
55.315.03	SMD 60-3	24V	8.000	60	4000°	10m H07RN-F 2x1,5mm ²	3,60 kg	IK08	IP65
55.315.05	SMD 60-3	42V	8.000	60	4000°	10m H07RN-F 2x1,5mm ²	3,60 kg	IK08	IP65
55.315.15	SMD 60-3	42V +	8.000	60	4000°	10m H07RN-F 2x1,5mm ²	3,70 kg	IK08	IP44
55.315.28	SMD 60-3 V	24V	8.000	60	4000°	10m H07RN-F 2x1,5mm ²	5,35 kg	IK08	IP65
55.315.29	SMD 60-3 V	24V +	8.000	60	4000°	10m H07RN-F 2x1,5mm ²	5,45 kg	IK08	IP44
55.315.30	SMD 60-3 V	42V	8.000	60	4000°	10m H07RN-F 2x1,5mm ²	5,35 kg	IK08	IP65
55.315.40	SMD 60-3 V	42V +	8.000	60	4000°	10m H07RN-F 2x1,5mm ²	5,45 kg	IK08	IP44

Klasse III

FLEXIBILITEIT IN NAUWE GELEIDENDE RUIMTEN



**106
Lumen
per Watt**



- + Anti-verblindingsruit van slagvast polycarbonaat
- + Brede lichtbundel voor egaal licht over de hele werkplek
- + Met een CEE contactstop op de achterzijde, verkrijgbaar in 24V en 42V uitvoering
- + Maar liefst 10 meter kabel, voor veilig gebruik met een transformator

Artikelnr.	Type	Spanning	Lumen	Wattage	Kelvin	Kabel	Gewicht	Slagvastheid	Bescherming
61.064.35	GLADIATOR II LED	24V +	3.400	32	5000°	10m H07RN-F 2x1,0mm ²	3,0 kg	IK08	IP44
61.064.45	GLADIATOR II LED	42V +	3.400	32	5000°	10m H07RN-F 2x1,0mm ²	3,0 kg	IK08	IP44

Klasse III

ROBUUST ONTWERP; VOOR IN VOCHTIGE RUIMTES

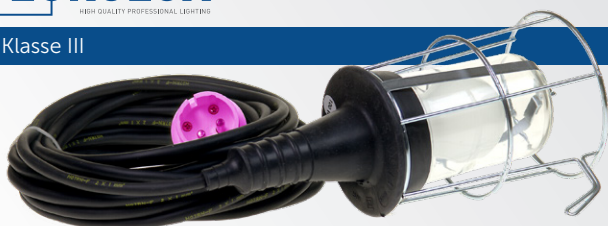

**12,5
Lumen
per Watt**

- + Metalen korf met handige ophanghaak
- + Geschikt voor gebruik in vochtige ruimtes
- + Robuust en solide ontwerp

Artikelnr.	Type	Spanning	Contactstop	Lumen	Wattage	Kelvin	Kabel	Gewicht	Bescherming
52.010.05	Looplamp III	24V	CEE 2P-16A	750	60	2700	10m H07RN-F 2x1,0mm ²	1,6 kg	IP54

Klasse III LED hybride, accu en overige verlichting

Onze accu bouw- en looplampen voldoen aan de eisen voor gebruik van een klasse III bouwlamp. Deze lampen mogen evenals de klasse III bouwlampen overal gebruikt worden. Dit geldt uiteraard niet wanneer de acculampen opgeladen worden. Accu verlichting is een ideale oplossing voor de vakman die vaak op bouwplaatsen komt zonder vaste stroomvoorziening. Maar ook voor de vakman die met veilige stroom moet werken.



Hybride verlichting

Wanneer in een lamp stroom en accu met elkaar gecombineerd worden spreken we bij Veeneman van hybride verlichting. Vanwege het veelzijdige karakter neemt de populariteit van de hybride lampen toe.

- Op de accu is de lamp bruikbaar als een klasse III lamp
- Op stroom is de lamp te gebruiken als een klasse I of II lamp

Kortom, een ideale oplossing voor de vakman die naast de bouwplaats ook op werkplekken met een vaste stroomvoorziening komt zoals bijvoorbeeld woonhuizen/kantoren.

Ga je werken in een nauwe ruimte zoals bijvoorbeeld een kruipruimte, gebruik dan eenvoudig de accu-functie om een veilige werkplek te garanderen.

EUROLUX
HIGH QUALITY PROFESSIONAL LIGHTING

Klasse III

SMD LED ACCU bouwlamp **GLADIATOR**

HOGE BESCHERMINGSGRAAD: STOFDICHT EN STORTWATERDICHT



- + Uitgerust met hoogwaardige Li-Ion batterij
- + Behuizing van slagvast polycarbonaat
- + 5-voudig verstelbare steunbeugel
- + Daglicht lijkende kleur licht
- + Met draagbalk (art.nr. 70.028.05 of 70.028.10) op een Eurolux statief te plaatsen

Een indicator op de achterzijde van de Gladiator SL I Accu geeft de volgende informatie aan:

- Lichtsterkte (5/10/20/50/100%)
- Accucapaciteit (20/40/60/80/100%)
- Brandduur in uren (deze verschilt per lichtsterkte)

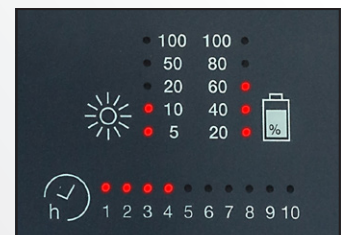

Artikelnr.	Type	Lumen	Wattage	Kelvin	Kabel	Gewicht	Slagvastheid	Bescherming
61.064.50	GLADIATOR II Accu	2.600	24	5000°	5m H05RN-F 2x1,0mm ²	2,7 kg	IK08	IP54
61.067.30	GLADIATOR SL I Accu	3.500	26	5000°	5m H05RN-F 2x1,0mm ²	2,4 kg	IK08	IP66



HYBRIDE/ACCU

SMD LED ACCU bouwlamp SIRIUS 60 HYBRIDE

KRACHTIGE HYBRIDE MET RONDON LICHT, VOOR ACCU'S VAN 7 MERKEN



Snap-on connector voor aansluitsnoer van 5 meter voor gebruik op 230V



NIEUW

108 Lumen per Watt

137 cm

Batterij indicatie lampje

- + Kunststof slagvaste uitvoering IK08
- + Met inklapbare standaard en handgreep voor verplaatsen en transport
- + Dimfunctie d.m.v. aan/uit knop vasthouden
- + In 2 standen schakelbare lichtsterkte, 50% (eenzijdig) en 100% (rondom)
- + Zowel continu gebruik op 230V als gebruik op 18V accu
- + Verpakkingseenheid: 2 stuks

WERKT OP 230V ÈN ACCUPACK (18 Volt)

De lamp is te gebruiken als normale klasse II lamp door het meegeleverde aansluitsnoer met snap-on connector, maar door zijn DUAL werking is hij ook te gebruiken met een 18V accupack*.



Standaard worden de volgende adapters meegeleverd: Makita, Bosch, Metabo CAS, DeWalt / Milwaukee, Festool en Flex.

Artikelnr.	Type	Lumen	Wattage	Kelvin	Kabel	Gewicht	Slagvastheid	Bescherming
55.340.06	SIRIUS 60 Hybride	6.500	60	5000°	5m H07RN-F 2x1,0mm ²	3,9 kg	IK08	IP54

SMD LED ACCU bouwlamp RAPTOR 20

KRACHTIGE HYBRIDE IN 2 MODELLEN, VOOR ACCU'S VAN 7 MERKEN



90 Lumen per Watt

De kabel is vast te binden aan de standaard met klittenband.



- + Aluminium behuizing
- + Robuuste verstelbare standaard
- + Continu gebruik op 230 V
- + Voor accu's 14,4 of 18/20 Volt
- + Op accu in 2 standen dimbaar (50%/100%)
- + Overspanningsbeveiliging 2KV/4KV
- + 1 x USB poort

Door eenvoudig de gekleurde schuifjes in de juiste stand te zetten is het mogelijk om de aansluiting aan te passen op de accu van een ander merk.

RAPTOR 20-1

Voor accu's van de merken: Bosch, Makita, Hikoki en Panasonic.

RAPTOR 20-2

Voor accu's van de merken: DeWalt, Milwaukee en Metabo.

Artikelnr.	Type	Lumen	Wattage	Kelvin	Kabel	Gewicht	Slagvastheid	Bescherming
55.110.30	Raptor 20-1	1.800	20	6500°	3m H07RN-F 3G1,5mm ²	2,9 kg	IK08	IP54 <small>zonder accu</small>
55.120.30	Raptor 20-2	1.800	20	6500°	3m H07RN-F 3G1,5mm ²	2,9 kg	IK08	IP54 <small>zonder accu</small>



Slechts 12V spanning op de aansluitkabel

115 Lumen per Watt



- ✦ Ultra helle COB LED met polycarbonaat lens
- ✦ Slagvast aluminium behuizing met siliconen beschermrand
- ✦ Gemonteerd op kantelbare standaard met softgrip en magnetische voet
- ✦ 2 schakelaars: aan/uit en dimbaar 50%/100%
- ✦ De verwisselbare accu heeft 1 USB poort, voor het opladen van kleine apparaten zoals een telefoon

DUAL 30.1

Laadtijd: 2,5 uur
Brandduur: 2-4 uur

DUAL 50.1

Laadtijd: 3 uur
Brandduur: 3-6 uur



1 Draadloos te gebruiken als acculamp



2 Continu te gebruiken op 230 Volt (Accu ontkoppelen, kabel direct op lamp aansluiten)



3 Opladen van de accu (lamp niet gebruiken tijdens laden)

Artikelnr.	Type	Lumen	Wattage	Kelvin	Kabel	Gewicht	Slagvastheid	Bescherming
55.106.77	DUAL 30.1	2.800	25	6500°	5m H05RN-F 2x1,0mm ²	2,2 kg	IK07	IP54
55.106.79	DUAL 50.1	5.200	45	6500°	5m H05RN-F 2x1,0mm ²	2,7 kg	IK07	IP54



145 Lumen per Watt



- ✦ Polycarbonaat behuizing
- ✦ Verstelbare voet met 4 magneten
- ✦ Handige ophanghaak voor veelzijdig gebruik
- ✦ In 3 standen dimbaar (25%/50%/100%)
- ✦ Ingebouwde USB poort voor powerbank functie

WERKT OP ACCUPACKS* VAN 6 MERKEN (18 Volt)

De lamp werkt op een 18 Volt accupack van 6 bekende merken, door middel van de bijgeleverde adapters.

Standaard worden de volgende adapters meegeleverd: Makita, Bosch, Metabo CAS, DeWalt, Milwaukee en Festool.

Artikelnr.	Type	Lumen	Wattage	Kelvin	Accu	Gewicht	Slagvastheid	Bescherming
55.109.05	PAL-1	2.900	20	5000°	18 Volt	1,1 kg	IK08	IP54

VETEC**NIEUW****COB LED ACCU bouwlamp PAL-30**

Klasse III

ROBUUST MODEL MET EXTREEM HOGE LICHTOPBRENGST**120 Lumen per Watt**

- + Verstelbare voet met 4 magneten
- + Handige ophanghaak voor veelzijdig gebruik
- + Zonder accubeschermkap kunnen grotere (zwaardere) accupacks worden aangesloten
- + Zonder accubeschermkap is de lamp niet meer spatwaterdicht (IP20)
- + In 4 standen dimbaar (25/50/75/100%)
- + Ingebouwde USB poort voor powerbankfunctie

WERKT OP ACCUPACKS VAN 7 MERKEN (14,4/18 Volt)

De lamp werkt op een 14,4 of 18 Volt accupack van 7 bekende merken, door middel van de bijgeleverde adapters.



Standaard worden de volgende adapters meegeleverd: Makita, Bosch, Metabo CAS, DeWalt / Milwaukee, Festool en Flex.

Artikelnr.	Type	Lumen	Wattage	Kelvin	Accu	Gewicht	Slagvastheid	Bescherming
55.109.13	PAL-30	3.600	30	5000°	14,4 of 18 Volt	1,5 kg	IK08	IP54

VETEC**COB LED ACCU bouwlamp WLL 10**

Klasse III

HANDZAAM MODEL LOOPLAMP EN OVERAL INZETBAAR**100 Lumen per Watt**

180°

USB en micro USB poort. Inclusief USB oplaadkabel.

- + Aluminium behuizing, robuust design
- + Handzaam formaat van 171x125x44 mm
- + 2 standen schakelaar (50% / 100%)
- + Opgeladen in 4 tot 5 uur
- + Brandduur 2 (100%) tot 4 uur (50%)
- + Accu indicatie lampje

Artikelnr.	Type	Lumen	Wattage	Kelvin	Accu	Gewicht	Slagvastheid	Bescherming
55.106.11	WLL 10	500/1.000	10	6500°	Li-ion 3,7V - 4,4Ah	0,8 kg	IK08	IP65

VETEC**OP=OP****COB LED ACCU bouwlamp**

Klasse III

VOOR BINNEN- EN BUITEN WERKZAAMHEDEN**75 Lumen per Watt****82 Lumen per Watt**

Kartelknop

Gemonteerd op vaste standaard

- + Aluminium behuizing, robuust design
- + 180° verstelbare standaard/handgreep
- + Led indicatie groen=vol en rood=laden. Is de accu bijna leeg, gaat het indicatie lampje knipperen

20 Watt versie:

- + 1 stand met een brandduur van 4 uur

50 Watt versie:

- + In 3 standen dimbaar
- + Brandduur van 3u (100%), 6u (50%) tot 12u (20%)

Artikelnr.	Type	Lumen	Wattage	Kelvin	Accu	Gewicht	Slagvastheid	Bescherming
55.106.20	20W	1.500	20	6500°	Li-ion 7,4V - 8Ah	2,5 kg	IK08	IP65
55.106.50	50W	4.100/2.050/950	50	6500°	Li-ion 37V - 3,6Ah	4,8 kg	IK08	IP65



STRETTO MAXI **COB**

HANDZAAM EN VEELZIJDIG IN EEN SLANK MODEL

- + 3 COB LED's: aan de voorkant (2 standen), achterkant en bovenkant
- + 1 meter laadsnoer (USB>USB-C)
- + Lange levensduur 50.000 uur
- + 180° kantelfunctie

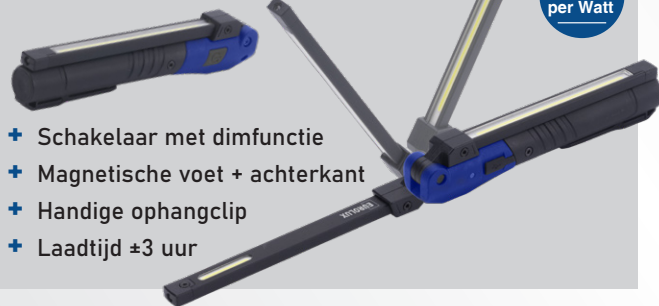

- + Schakelaar met dimfunctie
- + Magnetische voet + achterkant
- + Handige ophangclip
- + Laadtijd ±3 uur

OCCI 700 **COB+SMD**

EXTREEM HOGE LICHTOPBRENGST

- + Behuizing: slagvast polycarbonaat
- + 1 meter oplaadkabel (USB>MicroUSB)
- + Lange levensduur 100.000 uur
- + 180° kantelbare beugel met krachtige magneetvoet
- + Schakelaar met 4 standen

100 Lumen per Watt



- + Accu indicator knippert 3x, 10 min. voor accu leeg is

SOLIDO HD **COB**

GESCHIKT VOOR ZWARE OMSTANDIGHEDEN

- + 10W strip voorkant / 3W spot bovenkant
- + 1 meter laadsnoer (USB>USB-C)
- + Lange levensduur 50.000 uur
- + 3-standen dimfunctie
- + Magnetische voet en achterkant
- + Handige ophanghaak
- + Laadtijd ±3 uur

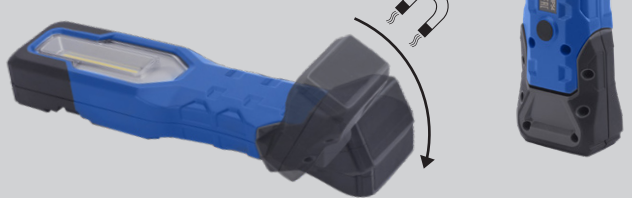

BLD 3 **SMD**

COMPACT, STERK EN VEELZIJDIG

- + Robuuste metalen behuizing
- + Slim design, past in elke broek-/borstzak
- + 180° draaibare clip met magneet
- + Werkt op 3x AAA batterijen
- + Verpakkingseenheid: 16 stuks
- + Lichtgewicht

83 Lumen per Watt



ALD 15 **SMD**

VEELZIJDIG EN HANDZAAM MODEL

- + Behuizing: slagvast polycarbonaat
- + 1 meter oplaadkabel en adapter (USB>MicroUSB)
- + Lange levensduur 50.000 uur
- + Sterke kantelbare magneetvoet (2 standen)
- + Handige clip en ophanghaak

33 Lumen per Watt



SFERA 1000 **COB+SMD**

TOPMODEL, STEVIG EN COMFORTABEL

- + Behuizing: slagvast polycarbonaat
- + Traploos dimbaar d.m.v. draaiknop
- + Lange levensduur 50.000 uur
- + Magnetische voet met ophanghaak
- + Ook bruikbaar als powerbank
- + Inclusief adapter en oplaadkabel
- + 180° kantelbare kop

100 Lumen per Watt



AMPIO **COB**

DEGELIJK EN PRAKTISCH VOOR ELKE KLUS

- + 7W strip voorkant / 3W spot bovenkant
- + 1 meter laadsnoer (USB>MicroUSB)
- + Lange levensduur 50.000 uur
- + 2-standen dimfunctie
- + Magnetische voet en achterkant
- + Handige ophanghaak
- + Laadtijd \approx 3 uur



Oplaadstation blijft door de magnetische voet goed staan op bv een auto dashboard

SONDA SPOT **COB**

VEELZIJDIGE HOOFDLAMP MET HANDIGE SPOTFUNCTIE

- + Behuizing: slagvast polycarbonaat
- + 1 meter laadsnoer (USB>USB-C)
- + Lange levensduur 50.000 uur
- + Schakelaar met dimfunctie
- + Focusfunctie: brede straal > spot



- + Antislip, kan op bouwhelm
- + Laadtijd \approx 2,5 uur

TWIN-SPOT 4500 **SMD**

OPTIMALE WERKVERLICHTING, IDEEAAL TE SPREIDEN

- + 2 afzonderlijke plekken tegelijk verlicht
- + Behuizing van slagvast polycarbonaat
- + 4 standen schakelaar
- + 1,5 meter laadsnoer
- + Lange levensduur van 50.000 uur
- + Vrij op de werkvloer te plaatsen maar ook op elk Eurolux statief
- + Krachtige verwijderbare accu (powerbankfunctie)
- + Laadtijd \approx 4 uur



Verstelbaar:



180° horizontaal



90° verticaal

100 Lumen per Watt

Artikelnr.	Type	Lumen	Wattage	Brandtijd (in uren)	Kelvin	Accu	Gewicht	Slagvastheid	Bescherming
55.102.09	STRETTO MAXI	80 laag/300 hoog	4	6-3	6500°	Li-ion 3,7V-1,1Ah	98 gr	IK07	IP20
55.102.35	OCCI 700	100/350/700 ring 250 spot	7	9-2,5	6500°	Li-ion 3,7V-4,4Ah	210 gr	IK07	IP65
55.102.27	SOLIDO HD	200 laag/1000 hoog	10	25-3,5	6500°	Li-ion 3,7V-4,4Ah	448 gr	IK08	IP65
55.101.06	BLD 3	250	3	4	6500°	3X AAA batterij	56 gr	IK07	IP54
55.102.25	ALD 15	120 spot/500 strip	15	17-5	6000°	Li-ion 3,7V-4,4Ah	270 gr	IK07	IP54
55.102.30	SFERA 1000	60 tot 1.000	10	24-1,5	6500°	Li-ion 3,7V-5,2Ah	468 gr	IK07	IP54
55.102.14	AMPIO	200 laag/600 hoog	7	4-1,5	6500°	Li-ion 3,7V-2,6Ah	282 gr	IK07	IP65
55.102.06	SONDA SPOT	50/400	3	20-3	6500°	Li-po 3,7V-1,4Ah	128 gr	IK07	IP65
55.102.50	TWIN-SPOT 4500	750 (laag)/ 4500 (hoog)	45	12-2	5700°	Li-ion 14,8V-5,2Ah	2,1 kg	IK07	IP54

Plafond- en wandarmaturen

Tijdelijke of vaste verlichting van openbare ruimtes, parkeergarages, werkplaatsen en trappenhuizen. Voor elke ruimte hebben wij een oplossing.

Snel een grote ruimte verlichten? Dan is de CUBI een goede keuze. Voor kleine werkruimtes is de TONDA geschikt en voor het verlichten van tuinpaden en kelders zijn er diverse Bulleyes.

Nieuw is de lichtslang, beschikbaar in verschillende lengtes en geschikt voor zowel tijdelijke als vaste verlichting.



EUROLUX
HIGH QUALITY PROFESSIONAL LIGHTING

Klasse II

NIEUW

SMD LED LICHTSLANG

FLEXIBELE VERLICHTING MET EXTREEM HOGE LICHTOPBRENGST



106
Lumen
per Watt



- + Voor binnen en buiten gebruik
- + Tijdelijke en vaste oriëntatieverlichting
- + In te korten in secties van een meter
- + Individuele lichtslangen niet koppelbaar
- + Verkrijgbaar in 3 lengtes (10/20/50 meter)
- + Inclusief montage-/reparatieset

Artikelnr.	Type	Lumen	Wattage	Kelvin	Kabel	Gewicht	Slagvastheid	Bescherming
55.125.10	Lichtslang 10	9.000	85	5000°	1,5m H07RN-F 2x1,0mm ²	1,7 kg	IK08	IP65
55.125.20	Lichtslang 20	18.000	170	5000°	1,5m H07RN-F 2x1,0mm ²	3,0 kg	IK08	IP65
55.125.50	Lichtslang 50	45.000	425	5000°	1,5m H07RN-F 2x1,0mm ²	7,1 kg	IK08	IP65

EUROLUX
HIGH QUALITY PROFESSIONAL LIGHTING

Klasse II

LED bouwlamp BULLEYES

ROBUUST EN STOER



124
Lumen
per Watt

Alleen 66.022.03:
☀ 620 Lumen
K 4000° Kelvin
🔥 50.000 branduren

- + Voor binnen en buiten (onder een afdak)
- + Voorzien van 3 uitbreekpoorten
- + Doorlusbaar (serieschakeling)
- + Ook de E27 fitting is geschikt voor LED
- + Ideaal voor het tuinhuis of garage maar ook de werkplaats of machineruimte

Artikelnr.	Type	Wattage	Lichtbron type	Kleur	Korf	Slagvastheid	Bescherming
66.020.01	Bulleye 60 E27	42	E27 fitting (LED)	●	verzinkte klapkorf	IK06	IP44/IP40*
66.020.02	Bulleye 60 E27	42	E27 fitting (LED)	●	verzinkte klapkorf	IK06	IP44/IP40*
66.021.01	Bulleye 60 E27	42	E27 fitting (LED)	●	verzinkte draadkorf	IK06	IP44/IP40*
66.021.02	Bulleye 60 E27	42	E27 fitting (LED)	●	verzinkte draadkorf	IK06	IP44/IP40*
66.022.03	Bulleye LED 5W	5	SMD LED	○	verzinkte draadkorf	IK06	IP44/IP40*
66.023.01	Bulleye 60 E27	42	E27 fitting (LED)	●	kunststof draadkorf	IK06	IP44/IP40*
66.023.02	Bulleye 60 E27	42	E27 fitting (LED)	●	kunststof draadkorf	IK06	IP44/IP40*

*IP44 bij wandmontage (aanrakingsveilig en spatwaterdicht), IP40 bij plafondmontage (aanrakingsveilig)



Klasse I

ZEER KRACHTIGE LAMP VOOR MIDDELGROTE RUIMTES



**150
Lumen
per Watt**

- ✦ Voor binnen en buiten gebruik
- ✦ Inclusief vervangbare LED buis
- ✦ Stof- en spatwaterdichte behuizing
- ✦ Transparante ruit van slagvast polycarbonaat
- ✦ Op volle lichtsterkte in 0,4 seconden

Max. belasting bij doorlussen 2500W

Artikelnr.	Type	Lumen	Wattage	Kelvin	Doorlus	LxB	Uitvoering	Gewicht	Slag- vastheid	Bescher- ming	VPE
61.258.60	TONDA 9	1.100	7,5	4000°	-	60x7 cm	enkel	0,75 kg	IK08	IP65	15 st.
61.258.65	TONDA 2x9	2.200	2x7,5	4000°	-	60x11 cm	dubbel	1,12 kg	IK08	IP65	9 st.
61.258.70	TONDA 18	2.100	14	4000°	-	120x7 cm	enkel	1,35 kg	IK08	IP65	9 st.
61.258.75	TONDA 2x18	4.200	2x14	4000°	-	120x11 cm	dubbel	2,00 kg	IK08	IP65	6 st.
61.258.80	TONDA 24	3.100	20,5	4000°	Mogelijk	150x7 cm	enkel	1,65 kg	IK08	IP65	9 st.
61.258.85	TONDA 2x24	6.200	2x20,5	4000°	Mogelijk	150x11 cm	dubbel	2,53 kg	IK08	IP65	6 st.

LED VERVANGINGSBUIZEN

Artikelnr.	Voor type	Lumen	Wattage	Kelvin	Lengte	VPE
61.258.90	TONDA 9 / TONDA 2x9	1.100	7,5	4000°	60 cm	10 st.
61.258.92	TONDA 18 / TONDA 2x18	2.100	14	4000°	120 cm	10 st.
61.258.94	TONDA 24 / TONDA 2x24	3.100	20,5	4000°	150 cm	10 st.

De LED vervangingsbuizen zijn eenvoudig te plaatsen in een traditioneel TL-armatuur en worden geleverd inclusief starter.

Klasse I

IDEAAL VOOR HET VERLICHTEN VAN GROTE RUIMTES



**120
Lumen
per Watt**

- ✦ Voor binnen en buiten gebruik
- ✦ Geïntegreerde LED strip; snel te installeren
- ✦ Stof- en spatwaterdichte behuizing
- ✦ Anti-verblindingsruit (opaal) van slagvast polycarbonaat
- ✦ Makkelijk meerdere CUBI's in serie te plaatsen voor het verlichten van grote ruimtes! Max. belasting 2500W

Artikelnr.	Type	Lumen	Wattage	Kelvin	Doorlus	LxB	Uitvoering	Gewicht	Slag- vastheid	Bescher- ming	VPE
61.258.20	CUBI 18	2.520	21	4000°	Mogelijk	60x7,2 cm	dubbel	0,30 kg	IK08	IP65	20 st.
61.258.25	CUBI 36	4.800	40	4000°	Mogelijk	120x7,2 cm	dubbel	1,15 kg	IK08	IP65	15 st.
61.258.30	CUBI 48	6.600	55	4000°	Mogelijk	150x7,2 cm	dubbel	1,43 kg	IK08	IP65	12 st.

Klasse I

EENVOUDIG DOORLUSBAAR



**110
Lumen
per Watt**

Max. belasting bij doorlussen 2500W

- ✦ Voor plafondmontage
- ✦ Voor binnen en buiten gebruik
- ✦ Geïntegreerde LED strip; snel te installeren
- ✦ Stof- en spatwaterdichte behuizing
- ✦ Anti-verblindingsruit (opaal) van slagvast polycarbonaat

Artikelnr.	Type	Lumen	Wattage	Kelvin	Doorlus	Kabel	LxB	Gewicht	Slag- vastheid	Bescher- ming
61.260.35	VLM 36-DL	3.960	36	4000°	Mogelijk	10m H07RN-F 3G1,5mm ²	120x7,2 cm	2,03 kg	IK08	IP65



Verplaats uw lichtbron veilig met de statieven uit ons Eurolux assortiment

Kies voor een statief van verzinkt of zwart gecoat staal/aluminium. Het statief is (afhankelijk van het model) uitschuifbaar tot maar liefst 375 cm. Bevestig de lamp zo nodig met een van onze accessoires op het statief. Door het geringe gewicht zijn al onze statieven makkelijk te verplaatsen.

Lampen (en handen) raken vaak beschadigd doordat de top buis bij het inklappen van het statief door de zwaarte van de lamp te snel naar beneden stuit. Voorkom deze schade en kies voor een statief met luchtvering. De top buis daalt hierdoor geleidelijk zonder schade aan te brengen aan de lamp. Wel zo veilig voor uw handen.



▲ Art.nr. 70.046



▲ Art.nr. 70.047



Artikelnr.	70.015	70.017	70.019	70.046	70.047
Omschrijving	Driepootstatief	Driepootstatief	Driepootstatief	Driepootstatief	Driepootstatief
Eigenschappen	3-delig geïsoleerde handgrepen	4-delig geïsoleerde handgrepen	3-delig geïsoleerde handgrepen incl. wielenset	2-delig luchtgeveerd	3-delig 1 verstelbare poot (hellingshoek max. 30°) geïntegreerde waterpas
Materiaal	Verzinkt staal	Verzinkt staal	Verzinkt staal	Aluminium	Verzinkt staal
Gewicht	7,0 kg	8,0 kg	7,4 kg	3,8 kg	7,2 kg
Belastbaar	max. 25 kg	max. 25 kg	max. 20 kg	max. 50 kg	max. 25 kg
Hoogte	1,00-2,75 meter	1,00-3,75 meter	1,00-2,75 meter	1,20-2,10 meter	1,30-3,20 meter

Accessoires voor verlichting

OPLADERS EN KABELS

Artikelnr.	Omschrijving	Geschikt voor:
61.067.31	Oplader 230V tbv SL I accu	GLADIATOR SL I ACCU (61.067.30)
61.067.32	Laadkabel 5m H05RN-F 2x1 mm ²	GLADIATOR SL I ACCU (61.067.30)
55.905.16	Aansluitkabel 5m H07RN-F 2x1,0mm Snap-on connector	SIRIUS 60 Hybride (55.905.16)
55.902.03	Oplader DUAL 30(.1) 230V 12V-2A	DUAL 30.1 (55.106.77)
55.902.04	Oplader DUAL 50(.1) 230V 12,5V 3,5A	DUAL 50.1 (55.106.79)
55.902.01	Accu DUAL 30(.1) 7,4V - 4.4Ah	DUAL 30.1 (55.106.77)
55.902.02	Accu DUAL 50(.1) 7,4V - 8.8Ah	DUAL 50.1 (55.106.79)
55.902.05	Aansluitsnoer DUAL 5m H05RN-F 2x1,0	DUAL 30.1 (55.106.77) DUAL 50.1 (55.106.79)
55.902.06	Aansluitsnoer DUAL 10m H05RN-F 2x1,0	DUAL 30.1 (55.106.77) DUAL 50.1 (55.106.79)
55.901.27	Oplader Twin-Spot 4500	TWIN-SPOT (55.102.50)
55.901.26	Accu voor Twin-Spot 4500	TWIN-SPOT (55.102.50)
55.901.12	USB/Micro-USB Kabel	WLL 10 (55.106.11)
55.901.23	Oplader 230V - 5V - 2A	WLL 10 (55.106.11)
55.106.89	Oplader 12V 10/20/50W LED	Accu bouwlamp 20W (55.106.20) Accu bouwlamp 50W (55.106.50)
55.106.92	Oplader 230V 20W	Accu bouwlamp 20W (55.106.20)
55.106.95	Oplader 230V 50W	Accu bouwlamp 50W (55.106.50)
55.905.76	Aansluitsnoer 1,5m H07RN-F 2x1,0	Lichtslang (55.125.10/20/50)
55.901.20	Oplader 230V-5V-1A	ALD 15 (55.102.25)
55.901.08	USB kabel	ALD 15 (55.102.25)
55.901.23	Oplader 230V - 5V - 2A	AMPIO (55.102.14) BLD 3 (55.101.06) OCCI 700 (55.102.35) SFERA 1000 (55.102.30) SOLIDO HD (55.102.27) SONDA SPOT (55.102.06) STRETTO MAXI (55.102.09)
55.901.25	USB naar USB-C Kabel 1 meter	BLD 3 (55.101.06) OCCI 700 (55.102.35) SFERA 1000 (55.102.30) SOLIDO HD (55.102.27) SONDA SPOT (55.102.06) STRETTO MAXI (55.102.09)
55.901.36	Oplaadstation voor Ampio	AMPIO (55.102.14)

MONTAGE- EN BEVESTIGINGSMATERIAAL

Artikelnr.	Omschrijving	Geschikt voor:
08.103.02	Bevestigingsset LUNA voor statief	LUNA 4001 (55.106.68) LUNA 8001 (55.106.69)
70.026	Kantelbeugel LUNA	LUNA 4001 (55.106.68) LUNA 8001 (55.106.69)
08.602.07	Montagebeugel voor statief	SATURNO 150+240 (55.250.150/240) ECLIPSE 200 (55.240.210) SMD 180-2 (55.235.07)
70.008	Standaard VFS-30/Raptor	RAPTOR 20-1+2 (55.110.30, 55.120.30) SMD 30-2 (55.210.05)
70.009.05	Standaard VFS-60	SMD 60-2 (55.215.05) SMD 60-3 24V+42V (55.315.03/05) SMD 60-3 42 +CEE (55.315.15)
70.009.10	Standaard VFS-90	SMD 90-2 (55.220.05)
70.009.15	Standaard VFS-180	SMD 180-2 (55.235.07)
70.025.02	Steigerklem L 115-170	SMD 180-2 (55.235.07)
70.026.15	Quick release systeem t.b.v. arm	SMD-2 (55.210.05/30, 55.215.05/30, 55.220.05/30, 55.235.07/32) SMD 60-3 (55.310.05, 55.315.03/05/15/28/29/30/40)
70.011.16	Verstelbare standaard VLD 50.1	COMPRIMO VLD 50.1 (55.107.51)
70.011.21	Verstelbare standaard VLD 100.1	COMPRIMO VLD 100.1 (55.107.102)
70.011.26	Verstelbare standaard VLD 150.1	COMPRIMO VLD 150.1 (55.107.152)
70.012.15	Verstelbare standaard VLD 50-2	COMPRIMO VLD 50-2 (55.108.51)
70.012.20	Verstelbare standaard VLD 100-2	COMPRIMO VLD 100-2 (55.108.101)
70.012.25	Verstelbare standaard VLD 150-2	COMPRIMO VLD 150-2 (55.108.151)
70.020.01	Montagebalk voor statief	COMPRIMO (55.107.52/56/102/106/152/156/602, 55.108.51/55/101/105/151/155) SATURNO 50+50S (55.250.50/51) SATURNO 240 (55.250.240) SMD-2 (55.210.05/30, 55.215.05/30, 55.220.05/30, 55.235.07/32)
70.021	Montagebalk voor 2x gladiator	GLADIATOR (61.063.01, 61.064.20/25/35/45/50)
70.022	Montagebalk voor 1x gladiator	GLADIATOR (61.063.01, 61.064.20/25/35/45/50)
70.022.05	Magnetische montagebalk voor gladiator	GLADIATOR (61.063.01, 61.064.20/25/35/45/50)
70.023	Steigerklem voor 1x gladiator	GLADIATOR (61.063.01, 61.064.20/25/35/45/50)
70.025.01	Steigerklem M 60-110	SATURNO 20+20S (55.250.20/21) SMD-2 (55.210.05 55.215.05 55.220.05) COMPRIMO (55.107.52/56/102/106/152/156/602, 55.108.51/55/101/105/151/155)
70.025.03	Steigerklem XL 135-205	ECLIPSE 200 (55.240.210) SATURNO 150+GREEN (55.250.150/151)
70.028.05	Draagbalk voor 1x Gladiator SL I/II	GLADIATOR SL I/II (61.067.05/30/50/55)
70.028.10	Draagbalk voor 2x Gladiator SL I/II	GLADIATOR SL I/II (61.067.05/30/50/55)
70.028.15	Magneetset voor 1x Gladiator SL I	GLADIATOR SL I (61.067.05/30)
78.020	Zwenkwielset 50mm	DRIEPOOTSTATIEF (70.019)
70.024	Steigerklem M8X30	Universeel
70.025	Steigerklem M12X40	Universeel
55.905.75	Accessoireskit	Lichtslang (55.125.10/20/50)

Oog voor duurzaamheid en reparerbaarheid

Wij geven om het milieu en proberen zoveel mogelijk verantwoorde keuzes te maken op alle fronten; bij het samenstellen van ons assortiment maar bijvoorbeeld ook bij de dagelijkse werkzaamheden.

Het verlengen van de levensduur van onze producten vinden wij op dit vlak een belangrijk speerpunt. Daarom zijn er van veel van onze lampen onderdelen beschikbaar.

Onze verkoopafdeling kan u vertellen welke onderdelen beschikbaar zijn, neem contact op via sales@veeneman.nl of 055 366 2300. Wij staan voor u klaar!











IP-waarde

De IP-waarde geeft aan in hoe verre armaturen worden beschermd.

1^e cijfer: Bescherming tegen het binnendringen van voorwerpen en tegen het aanraken van gevaarlijke delen.

2e cijfer: Bescherming tegen het indringen van water.

IP 0X	Niet beschermd
IP 1X	Beschermd tegen vaste voorwerpen groter dan 50 mm
IP 2X	Beschermd tegen vaste voorwerpen groter dan 12 mm (aanrakingsveilig)
IP 3X	Beschermd tegen vaste voorwerpen groter dan 2,5 mm (aanrakingsveilig)
IP 4X	Beschermd tegen vaste voorwerpen groter dan 1 mm (aanrakingsveilig)
IP 5X	Beschermd tegen stof (aanrakingsveilig) 
IP 6X	Stofdicht (aanrakingsveilig) 
IP X0	Niet beschermd (gewoon) (geen symbool)
IP X1	Beschermd tegen druppelend water (druipwaterdicht) 
IP X2	Beschermd tegen druppelend water bij een schuine rand tot 15° (geen symbool)
IP X3	Beschermd tegen sproeiend water (regenwaterdicht) 
IP X4	Beschermd tegen opspattend water (spatwaterdicht) 
IP X5	Beschermd tegen waterstralen (sputwaterdicht) 
IP X6	Beschermd tegen stortzeeën (geen symbool)
IP X7	Beschermd tegen onderdompeling (waterdicht) 1 meter diep, 30 minuten lang 
IP X8	Beschermd tegen verblijf onder water (drukwaterdicht) onderdompeling, diepte en tijd nader overeen te komen  ..m

IK-waarde

De IK-waarde geeft aan in hoe verre armaturen beschermd worden tegen de impact van kinetische energie (onder impact onbeschadigd en operationeel blijven).

De IK-waarde varieert van IK00 (geen weerstand) tot IK10 (vandalabestendig).

IK 00	0 Joule	geen bescherming
IK 01	0,15 Joule	val van het object (200 g) van een hoogte van 7,5 cm
IK 02	0,20 Joule	val van het object (200 g) van een hoogte van 10 cm
IK 03	0,35 Joule	val van het object (200 g) van een hoogte van 17,5 cm
IK 04	0,50 Joule	val van het object (200 g) van een hoogte van 25 cm
IK 05	0,70 Joule	val van het object (200 g) van een hoogte van 35 cm
IK 06	1 Joule	val van het object (500 g) van een hoogte van 20 cm
IK 07	2 Joule	val van het object (500 g) van een hoogte van 40 cm
IK 08	5 Joule	val van het object (1700 g) van een hoogte van 29,5 cm
IK 09	10 Joule	val van het object (5000 g) van een hoogte van 20 cm
IK 10	20 Joule	val van het object (5000 g) van een hoogte van 40 cm

Uw dealer:

Veeneman bv
 Steutelbloemstraat 33 | NL-7322 AJ Apeldoorn
 Telefoon +31 55 366 23 00
sales@veeneman.nl | www.veeneman.nl